

# Vario-Switar 100 POE

Instructions for use  
Modo de empleo  
Gebruiksaanwijzing

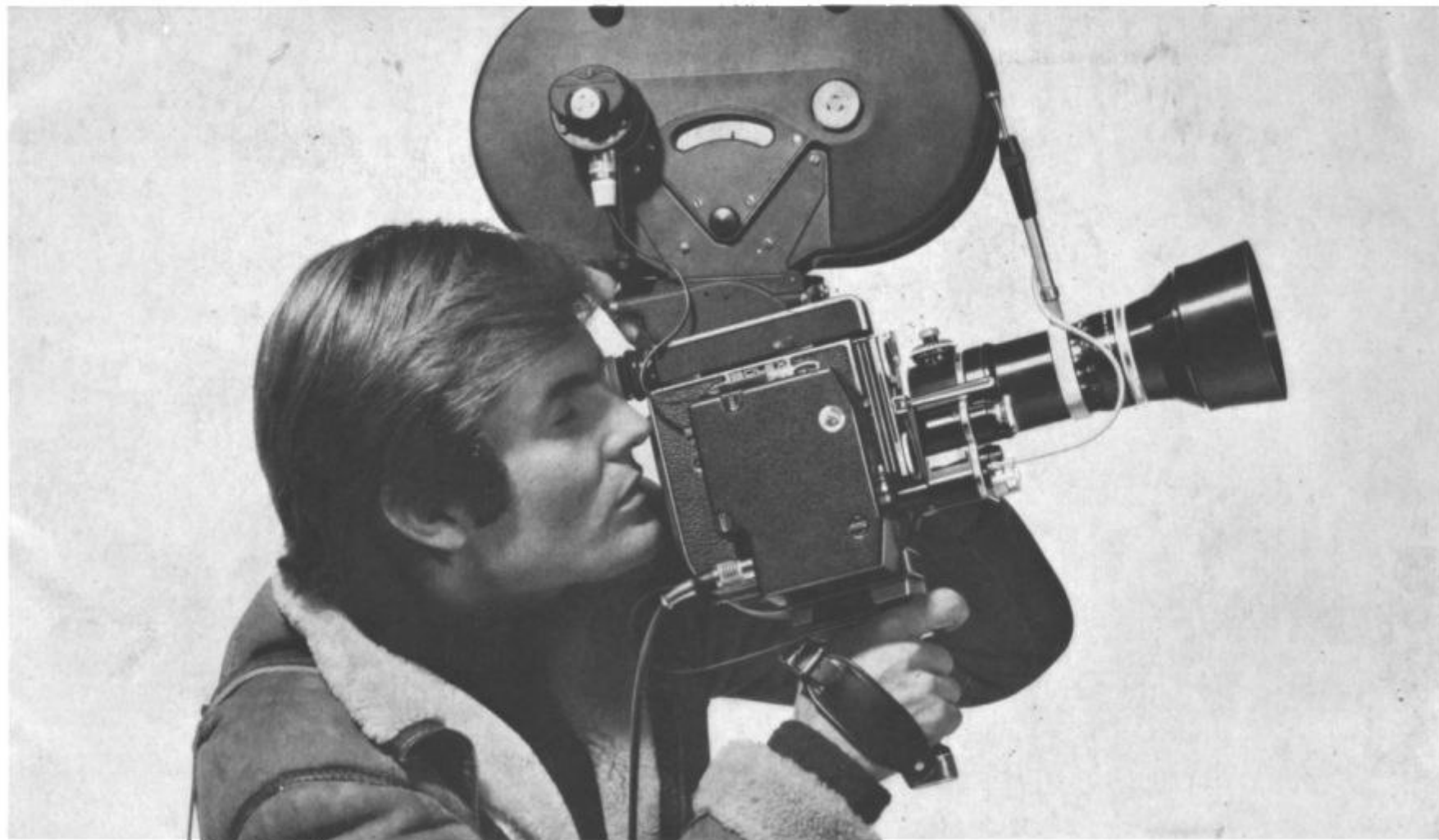

## Vario-Switar 100 POE — an exceptional zoom lens

Designed and made by Kern exclusively for Bolex H 16 cameras, the Vario-Switar 100 POE is a zoom lens from the famous Switar range, possessing the following outstanding features :

- wide relative aperture of 1.9
- light measurement through the lens
- fully automatic diaphragm adjustment and preselection
- focusing down to 4 ft, making it possible to take big close-ups without the use of a close-up attachment
- manual variation of the focal length or power-zooming from 16 to 100 mm, without affecting either relative aperture or picture sharpness
- diaphragm kept at its widest aperture during framing and focusing
- possibility of disconnecting the automatic preselection system and setting the diaphragm by hand.

## Vario-Switar 100 POE — un « zoom » excepcional

Calculado y construido por Kern, exclusivamente para la cámara Bolex H16, el Vario-Switar 100 POE es un objetivo de focal variable de la clase Switar, y de notables propiedades :

- gran abertura relativa 1 : 1,9
- medición de la luz a través del objetivo
- ajuste y preselección automática del diafragma
- enfoque a partir de 1,20 m permitiendo obtener un muy gran plano sin necesidad de recurrir a una lente complementaria
- variación manual o por motor eléctrico (power-zoom) de la distancia focal de 16 a 100 mm sin afectar ni la abertura relativa ni la nitidez de la imagen
- mantenimiento del diafragma en la mayor abertura durante el encuadre y el enfoque
- posibilidad de suprimir la preselección automática y de ajustar el diafragma a mano.

## Vario-Switar 100 POE — een „Zoom„ van uitzonderlijke klasse

Het door de firma Kern speciaal en uitsluitend voor de Bolex H 16 camera's berekende en geconstrueerde Vario-Switar objectief 100 POE, een echte Switar met variabel brandpunt heeft de volgende opmerkelijke eigenschappen :

- grote relatieve opening 1 : 1,9
- lichtmeting dóór het objectief
- automatisch diafragma met voorkeuze
- de kortst intelbare afstand van 1,20 m geeft de mogelijkheid van zeer grote vergrotingen zonder voorzetlenzen
- brandpuntverstelling van 16 tot 100 mm met de hand of motorisch (Power-Zoom) zonder invloed op de diafragma opening of de beeldscherpte
- instelling van de scherpte en de beeldmaat bij de grootste diafragma opening
- mogelijkheid om de diafragma automatiek uit te schakelen en het diafragma met de hand te regelen

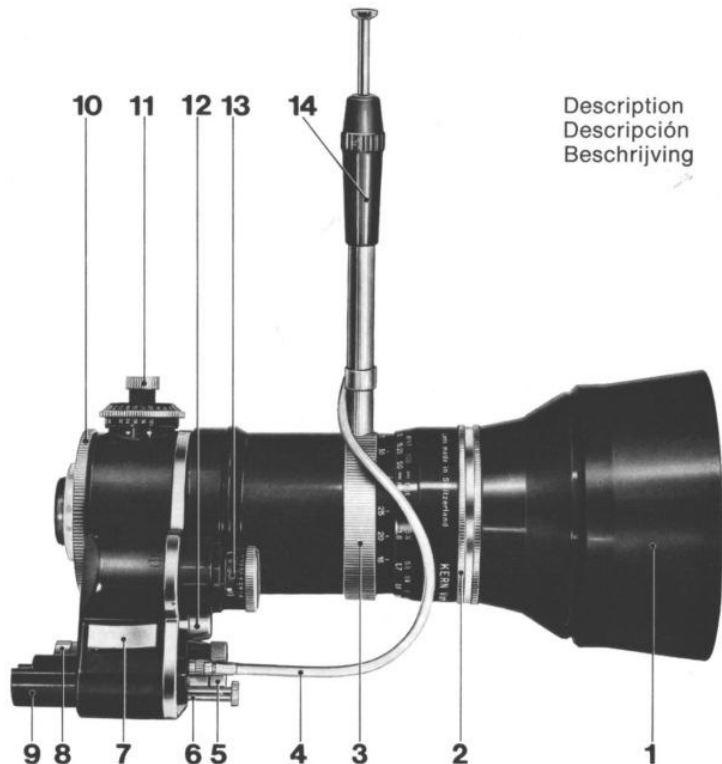

Description  
Descripción  
Beschrijving

1. Lens hood
2. Focusing ring, graduated :  
— in metres, from 1.2 m to infinity (white)  
— in feet, from 4 ft to infinity (orange)
3. Focal length ring
4. Cable release
5. Housing for exposure meter battery
6. Push-button, with diaphragm preselection cut-out
7. Power-zoom operating key
8. Housing for power-zoom batteries
9. Push-button tube
10. Mounting ring
11. Automatic exposure meter  
Film sensitivity scale :  
a) with cameras H 16 RX, SB and SBM  
— 10 to 200 ASA, for all speeds  
— 10 to 400 ASA, from 24 f.p.s.  
b) with H 16 EBM Electric camera  
— 10 to 160 ASA, for all speeds  
— 10 to 320 ASA, from 24 f.p.s.  
— 10 to 400 ASA, from 32 f.p.s.
12. Exposure meter battery checking knob
13. Galvanometer with :  
— indication of diaphragm aperture  
and insufficient light warning signal  
— manual diaphragm setting device
14. Removable zoom lever

The serial number, which is to be quoted in all correspondence, is engraved on the front mount of the lens.

1. Parasol
2. Anillo de distancias, graduado :  
— en metros, de 1,20 m a infinito (blanco)  
— en feet, de 4 feet a infinito (anaranjado)
3. Anillo de las focales
4. Cable disparador
5. Alojamiento de la pila de alimentación de la foto-resistencia
6. Botón pulsador, con interruptor de preselección del diafragma
7. Tecla de mando del power-zoom
8. Alojamiento de las pilas del power-zoom
9. Tubo del botón pulsador
10. Anillo de fijación
11. Fotómetro automático  
Escala de sensibilidades  
a) con cámara H 16 RX, SB y SBM  
— de 10 a 200 ASA, para todas las cadencias  
— de 10 a 400 ASA, a partir de 24 i./s.  
b) con cámara H 16 EBM Electric  
— de 10 a 160 ASA, para todas las cadencias  
— de 10 a 320 ASA, a partir de 24 i./s.  
— de 10 a 400 ASA, a partir de 32 i./s.
12. Botón de control del estado de la pila de la foto-resistencia
13. Galvanómetro, con :  
— indicación de la abertura del diafragma y la insuficiencia de luz  
— dispositivo de ajuste manual del diafragma
14. Palanca de mando amovible

El número de fabricación, a indicar en toda la correspondencia, está grabado en el anillo frontal del objetivo.

1. Zonnekap
2. Afstand instelschalen  
— in meters van 1,20 m tot oneindig (wit)  
— in feet, van 4 feet tot oneindig (oranje)
3. Brandpunt instelschaal
4. Draadontspanner
5. Ruimte voor de batterij van de belichtingsmeter
6. Ontspanner met draaischakelaar voor de diafragma automatiek
7. Kantelschakelaar voor de zoommotor
8. Ruimte voor de batterijen van de zoommotor
9. Ontspanhandgreep
10. Kartelring voor bevestiging
11. Belichtings automatiek met filmgevoelighedschaal  
a) bij de camera modellen H 16 RX, SB en SBM  
— van 10 tot 200 ASA voor alle beeldsnelheden  
— van 10 tot 400 ASA vanaf 24 beelden/sec.  
b) bij model H 16 EBM Electric  
— van 10 tot 160 ASA voor alle beeldsnelheden  
— van 10 tot 320 ASA vanaf 24 beelden/sec.  
— van 10 tot 400 ASA vanaf 32 beelden/sec.
12. Knop voor batterij contrôle van de lichtmeter
13. Automatische lichtmeter met  
— aanwijzing van de diafragma opening en waarschuwing voor onvoldoende licht  
— kartelring voor handinstelling van het diafragma
14. Afneembare bedieningstaaf

Het fabriek nummer, dat bij alle briefwisselingen moeten worden opgegeven, is in de voorste lensring van het objectief gegraveerd.

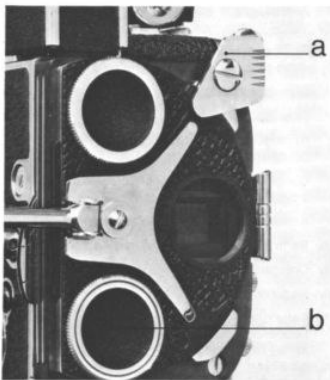

## Mounting the Vario-Switar 100 POE

### 1) On camera H 16 RX (lens turret)

Remove all lenses from the turret.

Lock the turret :

- with the special plug **b** supplied with the Vario-Switar 100 POE ;
- with the locking piece **a** fixed on the turret mount and tightened by means of its milled knob.

If the camera is not already fitted with this locking piece, ask your nearest Bolex dealer to fit one.

Place the lens carefully on the turret, so that the push-button tube **9** fits completely over the front release of the camera. Then screw home

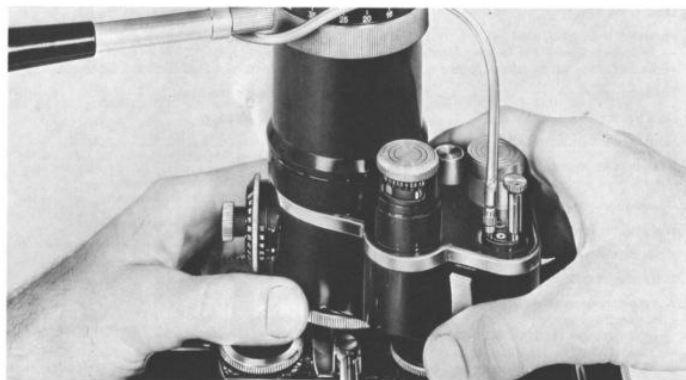

## Montaje del Vario-Switar 100 POE

### 1) En las cámaras H 16 RX (torreta)

Sacar todos los objetivos de la torreta.

Bloquear la torreta :

- con el tapón especial **b** entregado con el Vario-Switar 100 POE ;
- con la brida **a** fijada al porta-torreta y apretar con la ayuda del botón rayado.

Si la cámara no posee dicha brida, será necesario hacer colocar una, por el agente Bolex más próximo.

Colocar con precaución el objetivo en la torreta, de forma que el tubo del botón-pulsador **9** tape el disparador frontal de la cámara.

## Montage van de Vario-Switar 100 POE

### 1) Op de camera modellen H 16 RX (met objectiefrevolver)

Neem alle objectieven van de camera.

Zet de revolverkop vast.

- met de speciale vastzetschroef **b** die bij de Vario-Switar 100 POE wordt geleverd ;
- met de klemflens **a** op het camerahuis, deze wordt met een kartelschroef vastgeklemd.

Als Uw camera nog niet voorzien is van zo'n klemflens, kunt U deze door een Bolex service inrichting laten aanbrengen.

Zet het objectief voorzichtig op de camera, zo dat de buis van de ontspanner **9** de

mounting ring **10**, taking care not to force it.  
**N. B.** — Never try to screw the lens on by turning it on its base.

### 2) On cameras H 16 SB, SBM and EBM (bayonet)

The notched tongue marked with a white dot must be on top. (See Instructions for Use of the camera).

### Mounting the zoom lever

This lever is removable to allow the camera, together with its lens, to be stored in the same case.

Screw cable release **4** into the base of the push-button. This cable makes it possible to operate the automatic diaphragm preselection device (see page 10). If your camera is an H 16 RX with spring-type motor, the cable allows you to operate the release.

To remove the cable from the zoom lever, unscrew one of the small screws in the lever handle and push the cable outwards.

### Operating the power-zoom

The power-zoom makes it easy to achieve really smooth zoom effects, by pressing on the front or back of rocking-key **7**.

The power-zoom has only one speed, which gradually decreases as the batteries run down. As soon as the speed becomes too slow, the batteries should be changed (see page 11).

Atornillar a continuación, a fondo, pero sin forzarlo, el anillo de fijación **10**.  
Atención : no atornillar nunca el objetivo haciéndolo girar alrededor de su eje.

### 2) En las cámaras H 16 SB, SBM y EBM (bayoneta)

La hendidura marcada con un punto blanco debe encontrarse arriba (ver modo de empleo de la cámara).

### Colocación de la palanca de mando de las focales

Esta palanca es amovible para permitir alojar en un solo estuche la cámara provista de su objetivo. Atornillar el cable disparador **4** en la base del botón-pulsador. Este cable permite hacer funcionar el dispositivo de preselección automática del diafragma (ver pág. 10). Si se posee una cámara H 16 con motor a cuerda, le permite igualmente accionar el disparador.

Para sacar el cable de la palanca de las focales, aflojar uno de los tornillos de la empuñadura de la palanca y empujar el cable hacia el exterior.

### Utilización del power-zoom

Es fácil ejecutar travellings ópticos muy regulares utilizando el power-zoom haciendo presión sobre la parte delantera o trasera de la tecla basculante **7**. El power-zoom solo posee una velocidad ; esta disminuirá poco a poco al bajar la tensión de las pilas de alimentación. Estas tienen que ser cambiadas cuando se juzga que la velocidad es demasiado lenta (ver pág. 11).

frontontspanner bedekt. Draai nu de kartelring **10** tot zijn aanslag vast, zonder grote kracht aan te wenden.  
Waarschuwing : Probeer nooit het objectief door draaien om zijn langzas vast te zetten.

### 2) Op de camera modellen H 16 SB, SBM en EBM (met bajonet)

(De witte stip op de vating moet omhoog gericht zijn. (Vergelijk de gebruiksaanwijzing van de camera).

### Bevestiging van de brandpunt-intelstaaf

Deze staaf is afneembaar, zodat de camera gemakkelijk in een koffer kan worden opgeborgen.

Schroef de draadontspanner **4** in het schroefgat naast de ontspanknop. Met de draadontspanner bedient men het automatische voorkeuze diafragma (zie blz. 10). Als U een camera met veermotor heeft, kunt U met de draadontspanner ook de camera laten lopen.

Om de draadontspanner uit de instelstaaf te nemen moet een schroefje bovenaan worden losgedraaid waarna de draadontspanner kan worden teruggeschoven.

### Toepassen van de Power-Zoom

Met de Power-Zoom kan men op eenvoudige wijze rijopnamen maken. Hiertoe drukt U op de achter of voorzijde van de kantelschakelaar **7**. De zoommotor heeft slechts één snelheid. Hij gaat langzamer lopen naarmate de batterijen uitgeput raken. Als de snelheid te gering is moeten de batterijen vervangen worden. (Zie blz. 11).

### Rapid-attachment lens hood

It is recommended to use the lens hood all the time, in order to avoid reflected images forming on the front lens element.

### Stability

Use a tripod, a monopod or at least a grip to ensure proper steadiness, especially at long focal lengths.

### Zoom effects

To obtain the best zoom effects, move the zoom lever slowly and smoothly or, better still, use the power-zoom.

### Parasol de rápida fijación

Es aconsejable utilizarlo permanentemente, para evitar la formación de imágenes por reflexión sobre la lente frontal.

### Estabilidad

Utilizar un trípode, un monopié o por lo menos una empuñadura para tener una buena estabilidad, suficiente, sobre todo en las focales largas.

### Travellings

Para obtener los mejores efectos de travellings, maniobrar lentamente y sin sacudidas la palanca de las focales, o mejor utilizar el power-zoom.

### Zonnekap met snelbevestiging

De zonnekap moet altijd op het objectief blijven om reflexen op het voorste lensvlak te vermijden.

### Stabiliteit

Om voldoende stabiliteit te verkrijgen is het gebruik van een statief/eenbeenstatief of minstens een handgreep noodzakelijk. Vooral bij gebruik van lange brandpunten.

### Optische rijopnamen

Bij optische rijopnamen met de zoom krijgt U de beste resultaten als U de brandpunt handel langzaam en regelmatig beweegt. Het beste gebruikt U de Power-Zoom.

### Automatic diaphragm

#### Setting the automatic exposure meter

For the **film sensitivity**: pull the small knob **a** up and turn until the mark on its dial **b** lies opposite the ASA sensitivity figure marked on the big knob **c**.

For the **filming speed and variable shutter opening** selected: pull the big knob **c** upwards and turn until the speed marked on its dial **d** lies opposite the appropriate symbol:

- = shutter open
- = shutter half-open
- E = H 16 EBM Electric

#### Single-frame filming

(cameras H 16 RX, SB and SBM, variable shutter open)

After setting the sensitivity (see above), set the figure **12** (dial **d**) opposite the symbol

#### Insufficient light

If the white needle on the galvanometer **13** stays in the red zone below the f 1.9 mark, this means that, for the sensitivity of the film used, the light is not sufficient to give correct exposure at the filming speed and shutter opening selected.

### Diafragma automático

#### Ajustar el fotómetro automático

En función de la **sensibilidad del filme** utilizado: tirar el botoncito **a** hacia arriba y llevar la señal de su cuadrante **b** frente a la cifra de sensibilidad ASA grabada en el gran botón **c**.

En función de la **cadencia de toma de vistas y de la abertura del obturador**: tirar el gran botón **c** hacia arriba y llevar la cadencia grabada sobre su cuadrante **d** frente al símbolo que convenga:

- = obturador abierto
- = obturador 1/2 cerrado
- E = H 16 EBM Electric

#### Toma de vistas imagen por imagen

(cámara H 16 RX, SB y SBM, obturador variable abierto)

Después de ajustar la sensibilidad (vease arriba) llevar la cifra **12** (cuadrante **d**) frente al símbolo

#### Insuficiencia de luz

Si la aguja blanca del galvanómetro **13** se perfila en la zona roja situada bajo la abertura de f 1.9 es que la luz no es suficiente para dar una correcta exposición con la sensibilidad del filme por una parte, la cadencia por otra y la abertura del obturador escogidas.

### Automatisch diafragma

#### Instellen van de automatische lichtmeter

Instellen op de **gevoeligheid van de film**: Licht het kleine knopje **a** op en stel het instelmerkteken **b** tegenover de filmgevoeligheid, die op de grote knop **c** in ASA waarden staat aangegeven.

Instelling op de **beeldsnelheid en de opening van de verstelbare vlinder**. Licht nu de grote knop **c** op en breng de gewenste beeldsnelheid tegenover het betreffende symbool.

- = open vlinder
- = vlinder 1/2 gesloten
- E = H 16 EBM

#### Eenbeeldschakeling

(Camera modellen H 16 RX, SB en SBM, verstelbare vlinder open)

Na het instellen van de filmgevoeligheid brengt U het cijfer **12** (instelmerkteken **d**) tegenover het teken

#### Onvoldoende licht

Als de witte wijzer van de automatische lichtmeter **13** zich in de rode zone bevindt, dan wil dat zeggen, dat voor een juiste belichting met de gebruikte film en de ingestelde beeldsnelheid te weinig licht aanwezig is, dat wil zeggen het diafragma zou groter dan f 1.9 moeten zijn.

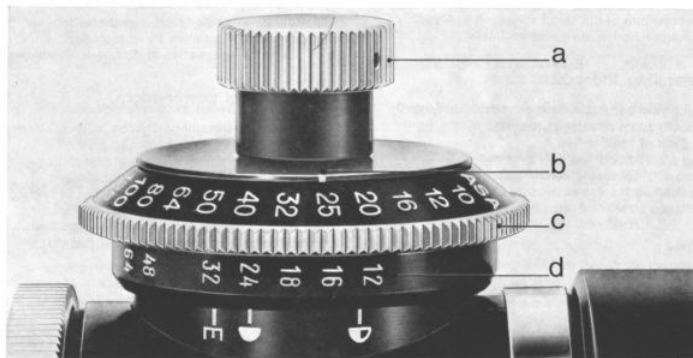



## Manual control of the diaphragm

Pull out the milled ring on the galvanometer **13** ; turn it in a counterclockwise direction as far as it will go, then release.

This disconnects the automatic control. The galvanometer needle is now connected to the ring; click-stops simplify accurate diaphragm setting.

To return to automatic control, release the galvanometer needle :

move the needle opposite the figure 1.9 as far as it will go ;

pull out the ring, turn it as far as it will go in the opposite direction and then release.

### N. B.

Manual diaphragm control is extremely useful in several cases : when panning from a dull to a brilliantly lit scene, as well as for special effects (back-lighting, deliberate over- or underexposures, etc.).

## Mando manual del diafragma

● Tirar hacia adelante el anillo estriado del galvanómetro **13** ;

● girarlo en sentido contrario a las agujas de un reloj hasta el tope y soltar.

El automatismo queda entonces suprimido. La aguja del galvanómetro es ahora solidaria del anillo ; un ligero dentado facilita la localización precisa de las aberturas grabadas.

Para volver al automatismo, liberar la aguja del galvanómetro :

● llevar la aguja frente a la cifra 1,9 hasta el tope ;

● tirar del anillo hacia adelante, girarlo hasta el tope opuesto y soltar.

### Observaciones

El mando manual del diafragma es de gran interés en varios casos : panorámicas que pasan de un plano oscuro a un plano claro, búsqueda de efectos especiales (contraluz sobre o sub-exposición voluntarios, etc.).

## Regeling van het diafragma met de hand

● Trek de kartelring van de automatische lichtmeter **13** naar voren

● Draai deze ring nu linksom tot de aanslag en laat hem dan weer los.

De automatiek is nu uitgeschakeld. De naald van de lichtmeter wordt nu door de ring meegenomen. De ring snapt nu gemakkelijk op diverse diafragma waarden in.

De automatiek wordt weer ingeschakeld :

● Draai de witte naald geheel naar 1,9 ;

● Trek de ring naar voren en draai hem naar de andere kant tot de aanslag en laat hem dan weer.

### Opmerking

De handinstelling is vooral van belang in de volgende gevallen : bij panoramiseren van donker naar lichte onderwerpen en omgekeerd, bij bijzondere effecten (tegenlicht, opzettelijk over- of onderbelichting, enz).

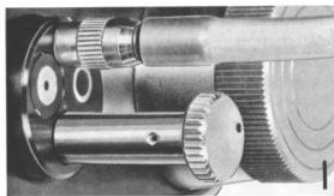

## Automatic diaphragm preselection

The black dot engraved on the top of push-button 6 has two positions :

**Position I** (black dot to the right). The preselection position.

- At rest, the diaphragm aperture is automatically set for filming.
- Pressing the push-button or cable release plunger slowly up to the first click-stop opens the diaphragm fully ; framing and focusing can then be carried out under maximum lighting conditions.
- Pressing further returns the diaphragm to automatic setting. If the image in the viewfinder appears too dark at this stage, wait a moment to allow the eye to grow accustomed to the change of light. Pressing the push-button or plunger as far as it will go starts up the camera motor (except with camera H 16 EBM Electric).

### N. B.

It is also possible to operate the diaphragm preselection system by means of the release on the accessory grip designed for cameras H 16 RX, SB and SBM, by using a flexible cable.



## Preselección automática del diafragma

El punto negro grabado en la cabeza del botón-pulsador 6 puede ocupar dos posiciones :

**Posición I** (punto negro a la derecha). Hay preselección.

- En reposo, la abertura del diafragma se ajusta automáticamente para la toma de vistas.
- Apretar lentamente el botón-pulsador o el vástago del cable disparador hasta el primer diente de detención : el diafragma se abre entonces completamente ; el encuadre y enfoque pueden efectuarse con el máximo de luz.
- Continuar apretando el mando : el diafragma vuelve al ajuste automático. Si el oscurecimiento de la imagen de visión es sensible, marque un tiempo de detención para permitir al ojo adaptarse. Apretar el mando a fondo : el motor de la cámara se pone en marcha (excepto en la cámara H 16 EBM Electric).

### Observación

También es posible hacer funcionar la preselección del diafragma mediante el disparador de la empuñadura accesorio, concebida para las cámaras H 16 RX, SB y SBM, mediante un cable flexible.

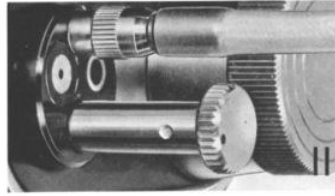

## Automatische diafragma voorkeuze

De op de bovenkant van de ontspanknop 6 ingegraveerde zwarte stip kan in twee standen worden gezet :

**Stand I** (zwarte punt rechts). Automatische diafragma voorkeuze

- Zolang de ontspanknop niet wordt ingedrukt, werkt het diafragma automatisch.
- Druk nu de ontspanknop of de draadontspanner langzaam in, tot een insnappunt merkbaar wordt. In deze stand is het diafragma geheel geopend en men heeft een helder zoekerbeeld ter beschikking om duidelijk scherp te stellen.
- Bij verder indrukken van de ontspanknop gaat het diafragma weer automatisch werken. Als het zoekerbeeld daarbij aanmerkelijk vermindert kunt U het best een ogenblik wachten om Uw oog op deze nieuwe licht verhoudingen te laten instellen. Als de ontspanknop nu geheel wordt doorgedrukt gaat de camera lopen (met uitzondering van het model H 16 EBM Electric).

### Opmerking

Met een draadontspanner kan het automatisch kies-diafragma (bij de camera's H 16 RX, SB en SBM) ook vanuit de handgreep worden bedient.

**Position II** (black dot to the left). Preselection is disconnected.

**Posición II** (punto negro a la izquierda). No hay preselección.

**Stand II** (zwarte stip links omgedraaid). Geen voorkeuze diafragma.

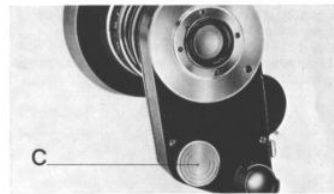
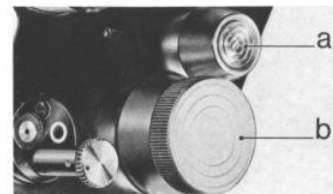

## Batteries for exposure meter and power-zoom

To check the strength of the **exposure meter** battery, turn the push-button to **position II**, then press knob **a** : if the galvanometer needle does not reach figure **16**, the battery needs changing (Mallory PX 1, yellow joint). To get at the battery, unscrew cap **b**, eject the used battery and replace it with a new one, making sure the end marked + faces the cap. To prolong battery life, keep the lens away from the light when not in use.

If the **power-zoom** motor runs too slowly or not at all, both its batteries need changing (Mallory RM 1, blue joint). To do this, unscrew cap **c**, remove the used batteries and replace with new ones, making sure the end marked + is uppermost.

## Pilas de alimentación de la foto-resistencia y del power-zoom

Para controlar el estado de la pila de la foto-resistencia, girar el botón-pulsador en **posición II**, a continuación apretar el botón **a** ; si la aguja del galvanómetro no alcanza la cifra **16**, la pila debe ser sustituida por una nueva (Mallory PX 1 arandela amarilla). Para efectuar esta operación basta desatornillar la tapa **b**, sacar la pila usada sustituyéndola por una nueva con el signo + contra la tapa. Para alargar la vida de las pilas, guárdese el objetivo al abrigo de la luz, cuando no se emplee.

Cuando el motor del **power-zoom** gira demasiado lentamente, o no funciona, es preciso cambiar las dos pilas de alimentación (Mallory RM 1 arandela azul). Para esto destornillar la tapa **c**, sacar las pilas usadas y cambiarlas por nuevas, signo + hacia el exterior.

## Batterijen voor de fotoweerstand en de zoommotor

Om de spanning van de batterij van de lichtmeter te controleren zet U de ontspanknop in **stand II** en drukt daarna op de knop **a** ; als de naald niet tot de diafragma waarde **16** uitslaat, moet de batterij vervangen worden (Mallory PX 1, met gele ring). Schroef het kapje **b** los en neem de verbruikte batterij uit zijn huisje en zet een nieuwe in. Het met + gemerkte deel moet naar het schroefdeksel toegekeerd zijn. U kunt de levensduur van de batterij verlengen door de lensopening na gebruik af te dekken.

Als de **power-zoommotor** te langzaam of helemaal niet meer draait, moet U de beide batterijtjes (Mallory RM 1 met blauwe ring) vervangen. Het kapje **c** moet worden afgeschroefd waarna beide batterijen kunnen worden vervangen. Ook hier + in de richting van het dekseltje.

## Cleaning

Any finger marks or dust on the front lens element, close-up attachments or filters may spoil the quality of the pictures. You are strongly recommended therefore to keep your Vario-Switar 100 POE in spotless condition. In order to clean lens surfaces, it is best to use the special tissues sold in photographic stores.

## Conservación

Cualquier señal digital o de polvo en la lente frontal, filtros y otras lentes, corre el riesgo de perjudicar la calidad de la imagen. Por consecuencia, se recomienda mantener el Vario-Switar 100 POE en un estado de absoluta limpieza. Para limpiar el cristal óptico, utilizar con preferencia papel especial, en venta en su habitual proveedor.

## Onderhoud

Elke vingerafdruk of andere verontreiniging op de voorste lens of op het gebruikte filter kan de beeldkwaliteit ongunstig beïnvloeden. Wij raden U daarom dringend aan Uw Vario-Switar 100 POE absoluut schoon te houden. Voor het schoonmaken gebruikt U het best het speciaal-papier, dat in de fotohandel verkrijgbaar is.



## Accessories

Supplied with the Vario-Switar 100 POE :

### Lens hood

essential for shielding the front lens element, close-up attachments and filters from direct light.

### Lens caps

for protecting the lenses from all possible damage, between takes and during transport.

### Turret plug

(only with the Vario-Switar 100 POE with C-type mount) : designed to stop the turret moving, it must be fitted in place before mounting the Vario-Switar 100 POE on the camera.

### Depth of field chart

Sold separately :

### Cable

between grip and lens, for operating the preselection device.

### Filters

ASA series IX/9 filters can be fitted in the front lens mount and are held in place by the retaining ring.

### Close-up lens

for filming from as near as 2 ft 4 in.

## Accesorios

Entregados con el Vario-Switar 100 POE :

### Parasol

indispensable para proteger de cualquier fuente luminosa, directa, la lente frontal, los filtros y lentes.

### Tapones de protección

para poner la óptica a cubierto de cualquier accidente, entre la toma de vistas y en curso de transporte.

### Tapón de inmovilización

(solamente en el Vario-Switar 100 POE con montura C) destinado a prevenir el desplazamiento de la torreta ; obligatoriamente deberá ser colocado antes del montaje del Vario-Switar 100 POE en la cámara.

### Tabla de profundidad de campo

Vendidos separadamente :

### Cable de unión

entre la empuñadura y objetivo, para el mando del dispositivo de preselección.

### Filtros

Los filtros ASA serie IX/9 pueden ser alojados en la montura frontal y quedan aprisionados por el anillo apropiado.

### Lente adicional

que permite descender hasta una distancia de toma de vistas de 0,70 m.

## Toebehoren

Bij de Vario-Switar 100 POE wordt geleverd :

### Zonnekap

onontbeerlijk ter vermindering van reflexen op de voorste lens en filters.

### Lensdop

voorkomt beschadiging en het indringen van stof tijdens het vervoer in de opname pauze.s.

### Vastzetschroef voor de revolverkop

(alleen bij Vario-Switar 100 POE met C vating) zet de revolverkop vast en moet beslist op de camera gemonteerd worden als de Vario-Switar 100 POE wordt bevestigd.

### Scherptediepte tabel

Op bestelling leverbaar :

### Verbindingsdraad ontspanner

voor het doen werken van het kiesdiafragma van uit de handgreep.

### Filters

Filters met het ASA serienummer IX/9 kunnen in de voorste vating van het objectief met een klemring worden vastgeklemd.

### Voorzetlens

voor dichtbijopnamen tot 0,70 m.



